



MOIN CAMERA





User manual

CONTENTS

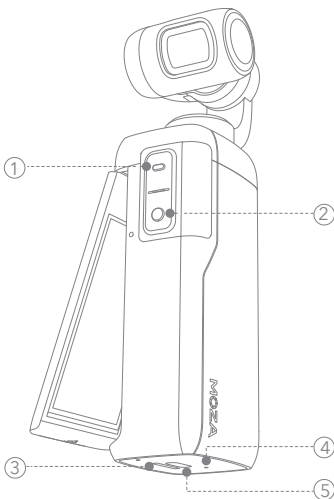
EN.....	1
繁體.....	5
JPN.....	8
KOR.....	12
FRA.....	16
DE.....	20
ESP.....	24
RUS.....	28
AR.....	32
ITA.....	36

MOIN CAMERA Overview



- ①  Long press for 2 seconds to turn on/off
- ②  Short press to take photo/record
- ③  Micro SD card slot
- ④ Force shutdown
- ⑤  USB Type C Connector



1. Micro SD card, the terminal surface should face the MOZA logo side. It is recommended to purchase a memory card with V30 or higher transmission speed.

2. The charging specifications is 5V/2A(not included), USB Type-C connector. This product does not come with a charger which you need to prepare one.

Buttons and Light Indicators



Power button

Long press for 2 seconds:

Power on/off

Short press: Switch between recording/photo taking

Double click: Return to center

Triple click: Selfie mode





Record button

Short press: Take photo

(when in photo mode) /

Record (when in recording mode)

Indicator light instructions

Color	Status	Instructions
	On	Power on state, power is greater than 20%
Green	Flashes quickly	Taking pictures
	Flashes slowly	Recording
	Flash	MOIN CAMERA status is abnormal; status can be checked on the screen
Red		 Low battery
		 no memory card or card error
		 memory card is full

The red light is always on when charging, and it goes out when the battery is fully charged

Touch Pad

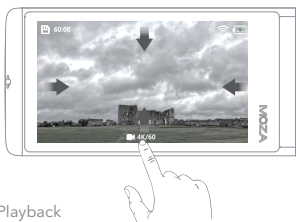

- ➡ Playback
- ⬆ Mode Switching
- ⬇ Setup Menu
- ⬅ Shooting Parameter Adjustment
- 👉 Mode Parameter Setting

Scan The Qr Code to Watch The MOIN CAMERA Tutorials



Read The Detailed Manual

In response to environmental protection and reduce the consumption of earth resources, this product does not provide a detailed version manual on paper. Before using this product, you can download the detailed manual from official website or search from the MOZA App.

Contact MOZA Support Team

Customer Service: Support-Product Support
Service Hotline: 0016467400973



Download MOZA Artist App

Please download MOZA Artist App to get better use experience. Please search MOZA Artist in the mobile App store or scan the QR code below to get the App.



-
1. Mobile operating system requirements: iOS 11.0 or above, Android 6.0 or above.
 2. Android users are recommended to download the MOZA Artist App from Google Play.

認識 MOIN Camera

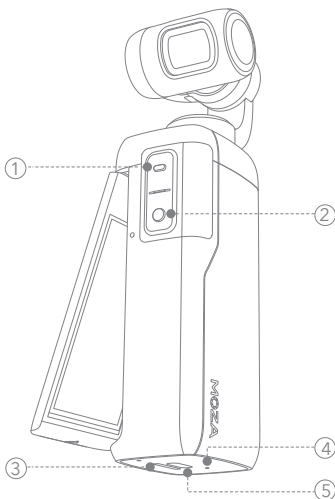

- ①  長按2秒開/關機
- ②   短按拍照/錄製
- ③  Micro SD卡槽
- ④ 強制關機
- ⑤  Type C 連接口



- 1. 插入Micro SD 卡時端子麵需朝向 MOZA logo 一側，建議購買傳輸速度達到V30或更高速度的存儲卡
- 2. 充電規格為 5V/2A，Type-C 連接口，需自備充電器

按鍵與指示燈



● 電源鍵

長按2秒：開機/關機

短按：切換錄製/拍照模式

雙擊：雲台歸中

三擊：自拍模式

● 錄製鍵

短按：拍照（拍照模式時）

錄製（錄製模式時）

指示燈指示說明

顏色	狀態	說明
綠燈	常亮	開機狀態，電量大於20%
	快速閃爍	正在拍照
	慢速閃爍	錄製中
紅燈	閃爍	MOIN Camera狀態異常；狀態可在屏幕上查看 ❏ 低電量 ❏ 沒有儲存卡或卡錯誤 ❏ 儲存卡已滿
充電時紅燈常亮，充滿後紅燈熄滅		

觸摸屏

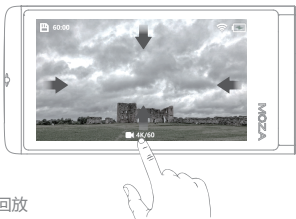

回放



模式切換



設置菜單



拍攝參數調整



模式參數設置

掃描二維碼觀看 MOIN Camera 教學視頻



閱讀完整版說明書

為響應環保，減少地球資源的消耗。本產品不提供完整版紙質說明書，在使用本產品前，您可以登錄官方網站進行下載或從魔爪 App 中查詢

聯繫MOZA技術支持

掃描關注“魔爪穩定器”

人工服務：菜單欄->精選服務->人工服務

服務熱線：4006403135



下載MOZA Artist App

請下載MOZA Artist App 以獲得更好的產品使用體驗。請在手機應用商店搜索“MOZA Artist”或掃描下方二維碼獲取App



1. 手機系統要求：iOS 11.0或更高版本，Android 6.0或更高版本
2. Android用戶建議在騰訊應用寶下載MOZA Artist

MOIN Camera各部名称

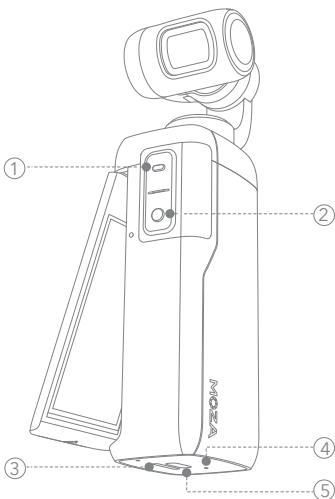

- ① 電源ボタン
- ②   撮影ボタン
- ③  microSDカードスロット
- ④ リセットボタン
- ⑤  USB Type-Cポート



1. microSDカードを挿入する際はカードの端子面がMOZAロゴ側を向いている必要があります。
ビデオクラスV30以上の転送速度のメモリーカードの使用を推奨いたします。
(最大容量は256GBです)
2. 充電仕様は5V / 2A、端子はUSB Type-Cです。USB-ACアダプタは付属していませんので、市販の充電器をご使用ください。(急速充電には対応していません)

ボタン操作とLEDランプ状態表示について



● 電源ボタン

2秒間長押し: 電源ON/OFF

短押し(1回押し): 静止画/動画撮影モードの切替



ダブルクリック(2回押し):
カメラをセンター位置に戻す

トリプルクリック(3回押し):
セルフイーモード

● 撮影ボタン

短押し: 写真撮影 / 動画撮影を
開始、停止

LEDランプの状態表示について

LEDの色	光り方	状態
緑	点灯	電源ON状態で、バッテリー残量が20%以上
	すばやく点滅	写真撮影
	ゆっくり点滅	動画撮影中
赤	みじかく点滅	MOINポケットの状態が異常です。モニターを確認してください  バッテリー残量がわずかです。(20%未満)  メモリカードエラー、または未挿入です。  メモリカードの空き容量がありません。

※充電中は赤色のライトが点灯し、バッテリーが完全に充電されると消灯します。

タッチパッドの操作について

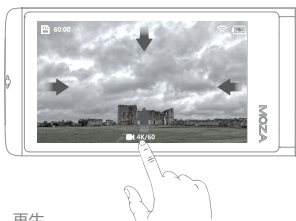

- ➡ 再生
- ⬆️ 撮影モード切り替え
- ⬇️ セットアップメニュー
- ⬅️ 撮影パラメータ調整
- 👉 モードパラメータ設定

QRコードをスキャンしてMOIN Cameraのチュートリアルをご覧ください



詳細なマニュアルについて

MOIN Cameraでは、環境保護の観点から、紙での詳細なマニュアルを提供していません。

公式Webサイトから詳細なマニュアルをダウンロードするか、MOZAアプリから検索することが可能です。

MOZAサポートチームに連絡する

カスタマーサービス：サポート-製品サポートサービスホットライン：0016467400973

もしくは国内正規販売代理店までご連絡ください。



MOZAアーティストアプリをダウンロード

「MOZAアーティスト」アプリをダウンロードすることで、MOIN Cameraをより楽しむことができます。各アプリストアで「MOZA Artist」と検索するか、以下のQRコードをスキャンしてアプリを入手してください。



※1.スマートフォンの対応OS: iOS 11.0以降、Android6.0以降。





※2.Androidスマートフォンをご使用の方は、GooglePlayからMOZA Artistアプリをダウンロードすることをお勧めします。

ご使用上の注意

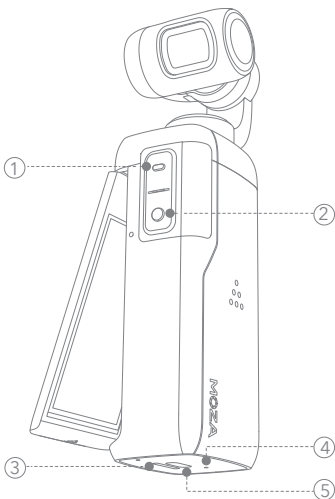
- 1.MOIN Cameraには精密部品が含まれています。強い衝撃を与えないようにしてください。
- 2.MOIN Cameraの電源を入れるときに、ジンバルの動きを妨げるものがないかをあらかじめ確認してください。また、使用中はジンバル部分に触れないようにしてください。
- 3.MOIN Cameraは防水仕様ではありません。お手入れの際は、乾いた布などで汚れを優しくふき取るようにしてください。
4. MOIN Cameraに砂やホコリが入らないようにしてください。ジンバルの動きに影響が出るなど、故障の原因となります。
- 5.MOIN Cameraを使用中、ジンバル部分などが熱くなることがあるので、MOIN Cameraの金属部分に触れないようにしてください。

MOIN Camera 개요



- ①  켜거나 끄려면 2 초 동안 길게 누릅니다
- ②  짧게 눌러 사진 / 녹화
- ③  Micro SD 카드 슬롯
- ④ 강제 종료
- ⑤  USB Type C 커넥터



1. 마이크로 SD 카드, 단자 표면이 MOZA 로고 쪽을 향해야합니다. 전송 속도가 V30 이상인 메모리 카드를 구입하는 것이 좋습니다.
2. 충전 사양은 5V / 2A, USB Type-C 커넥터입니다. 이 제품에는 준비에 필요한 충전기가 포함되어 있지 않습니다.

버튼 및 표시 등



전원 버튼

2초 동안 길게 누르기:

전원 켜기 / 끄기

짧게 누르기: 녹화 / 사진 촬영 간 전환

더블 클릭: 중앙으로 돌아 가기

세 번 클릭: 셀카 모드

녹화 버튼

짧게 누름: 사진 촬영 (사진 모드 일 때) /

기록 (기록 모드 일 때)

표시 등 지침

색깔	상태	명령
초록	의 위에	전원 켜짐 상태, 전원이 20% 이상입니다.
	빠르게 깜박임	사진 찍기
	천천히 깜박임	녹음
빨간	플래시	MOIN Camera 상태가 비정상입니다. 화면에서 상태 확인 가능
		배터리 부족
		메모리 카드 없음 또는 카드 오류
		메모리 카드가 가득 찼습니다

빨간색 표시등은 충전시 항상 켜져 있고 배터리가 완전히 충전되면 꺼집니다.

터치 패드

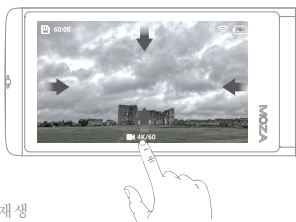

- ➡ 재생
- ⬆ 모드 전환
- ⬇ 설정 메뉴
- ⬅ 촬영 매개 변수 조정
- ☞ 모드 매개 변수 설정

Qr 코드를 스캔하여 MOIN Camera 튜토리얼 보기



자세한 매뉴얼 읽기

환경 보호에 대응하고 지구 자원의 소비를 줄이기 위해 이 제품은 상세한 버전 설명서를 종이에 제공하지 않습니다. 이 제품을 사용하기 전에 공식 웹 사이트에서 상세 설명서를 다운로드하거나 MOZA 앱에서 검색 할 수 있습니다.

MOZA 지원팀에 문의

고객 서비스 : 지원-제품 지원 서비스 핫라인 :
0016467400973



MOZA 아티스트 앱 다운로드





더 나은 사용 경험을 얻으려면 MOZA Artist App을 다운로드하십시오. 모바일 앱 스토어에서 MOZA Artist를 검색하거나 아래 QR 코드를 스캔하여 앱을 받으세요.

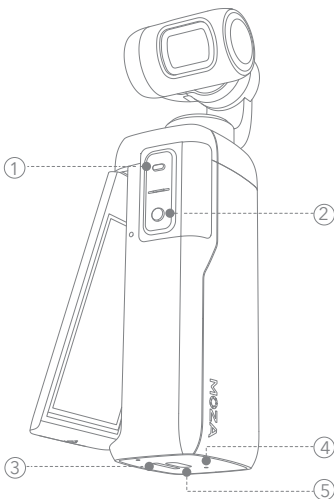

1. 모바일 운영 체제 요구 사항 : iOS 11.0 이상, Android 6.0 이상.
2. Android 사용자는 Google Play에서 MOZA 아티스트 앱을 다운로드하는 것이 좋습니다.

Présentation de MOIN Camera



- ①  Appuyez pendant 2 secondes pour allumer / éteindre
- ②   Appuyez brièvement pour prendre une photo / enregistrer
- ③  Insérez une carte Micro SD
- ④ Forcer l'arrêt
- ⑤  Connecter USB Type C



1. La Carte Micro SD, la surface du terminal doit faire face au côté du logo MOZA. Il est recommandé d'acheter une carte mémoire avec une vitesse de transmission V30 ou supérieure.

2. Les spécifications de charge sont 5V / 2A, connecteur USB Type-C. Ce produit n'est pas livré avec un chargeur, il est vendu séparément.

Boutons et voyants lumineux



Bouton marche

Appuyez pendant 2 secondes :

Marche/ Arrêt

Un clic : basculer entre enregistrement /
prise de photo

Double clic: retour au centre

Triple clic: mode Selfie





Bouton d'enregistrement

Un clic : prendre une photo

(en mode photo) / enregistrer

(en mode enregistrement)

Instructions relatives aux voyants lumineux

Couleur	Statut	Instructions
	Marche	État de mise sous tension, la puissance est supérieure à 20%
Vert	Clignote rapidement	Prendre une photo
	Clignote lentement	Enregistrement
	Arrêt	L'état de MOIN Camera est anormal; l'état peut être vérifié sur l'écran
Rouge		 Batterie faible
		 aucune carte mémoire ou erreur de carte
		 la carte mémoire est pleine

Le voyant rouge est toujours allumé lors de la charge et s'éteint lorsque la batterie est complètement chargée

Pavé tactile

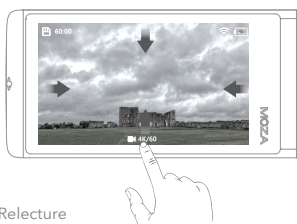

- ➡ Relecture
- ⬆️ Changement de mode
- ⬇️ Menu des paramètres
- ⬅️ Réglage des paramètres de prise de vue
- 👉 Réglage des paramètres de mode

Scannez le code Qr pour regarder les didacticiels MOIN Camera



Lire le manuel détaillé

En réponse à la protection de l'environnement et à la réduction de la consommation des ressources terrestres, ce produit ne fournit pas une version détaillée du manuel sur papier. Avant d'utiliser ce produit, vous pouvez télécharger le manuel détaillé sur le site officiel ou effectuer une recherche à partir de l'application MOZA.

Contactez l'équipe d'assistance MOZA

Service client: Hotline du service
d'assistance-produit: 0016467400973



Téléchargez l'application MOZA Artist





Veuillez télécharger l'application MOZA Artist pour obtenir une meilleure expérience d'utilisation. Veuillez rechercher MOZA Artist dans l'App Store mobile ou scannez le code QR ci-dessous pour obtenir l'application.

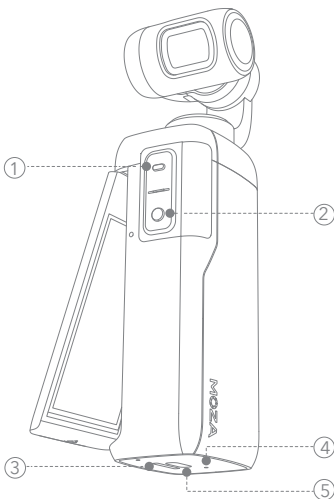

-
1. Exigences du système d'exploitation mobile: iOS 11.0 ou supérieur, Android 6.0 ou supérieur.
 2. Il est recommandé aux utilisateurs d'Android de télécharger l'application MOZA Artist depuis Google Play.

MOIN Camera Übersicht



- ①  Drücken Sie 2 Sekunden lang, um das Gerät ein- oder auszuschalten
- ②  Drücken Sie kurz, um ein Foto zu machen, oder um die Aufnahme zu starten
- ③  Micro SD-Kartensteckplatz
- ④  FHerunterfahren erzwingen
- ⑤  USB-Typ C-Anschluss



1. Micro SD-Karte, die Terminaloberfläche sollte in Richtung des MOZA-Logos zeigen. Es wird empfohlen, eine Speicherkarte mit einer Übertragungsgeschwindigkeit von V30 oder höher zu verwenden.
2. Ladegerät 5V / 2A (nicht im Lieferumfang enthalten), USB-C Kabel enthalten.

Tasten und Anzeigen



An-/ Austaste

2 Sekunden lang drücken:

ein-/ ausschalten

Kurzes Drücken: Wechsel zwischen Video- und Fotoaufnahme

Doppelklick: Zurück zur Mitte

Dreifachklick: Selfie-Modus





Aufnahmetaste

Kurzes Drücken: Fotoaufnahme

(im Fotomodus) / Videoaufnahme

(im Aufnahmemodus)

Anweisungen für die Kontrollleuchte

Farbe	Status	Anleitung
	An	Akkuanzeige, Leistung ist größer als 20%
Grün	Blinkt schnell	Fotografieren
	Blinkt langsam	Aufzeichnung
 rot	Blinken	MOIN Camera Status ist nicht normal. Der Status kann auf dem Bildschirm überprüft werden
		 Niedriger Batteriestatus
		 Keine Speicherkarte oder Kartenfehler
		 Speicherkarte ist voll

Das rote Licht leuchtet beim Laden und erlischt, wenn der Akku vollständig aufgeladen ist

Touchpad

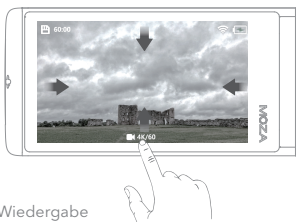

- ➡ Wiedergabe
- ⬆ Modusumschaltung
- ⬇ Menüeinstellungen
- ⬅ Einstellung der Aufnahmeparameter
- 👉 Einstellung der Modusparameter

Qr-Code scannen und interessante Tutorials über MOIN Camera anschauen



Lesen Sie das ausführliche Handbuch

Der Umwelt zuliebe gibt es kein auf Papier gedrucktes Handbuch. Sie können es deshalb bequem entweder auf unserer Website herunterladen, oder in unserer MOZA-App finden.

Bei Fragen, wenden Sie sich an das MOZA-Support-Team

Kundendienst: Support; Produkt-Support;
Service-Hotline: 0016467400973



MOZA Artist App





Wir empfehlen unsere MOZA Artist App für eine ideale Nutzung des Gerätes. Sie finden die App entweder im App Store, oder scannen Sie einfach den folgenden QR-Code.

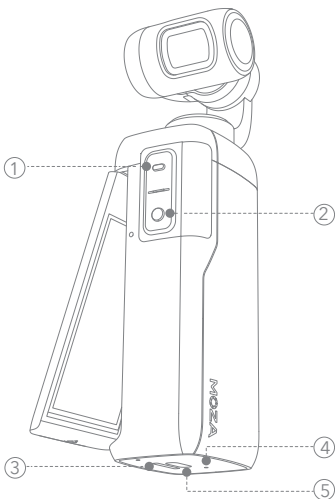

-
1. Anforderungen an das mobile Betriebssystem: iOS 11.0 oder höher, Android 6.0 oder höher.
 2. Android-Nutzern wird empfohlen, die MOZA Artist App von Google Play herunterzuladen.

Descripción general de MOIN Camera



- ①  Mantenga pulsado durante 2 segundos para encender / apagar
- ②   Presione brevemente para tomar una foto / grabar
- ③  Ranura para tarjeta Micro SD
- ④ Forzar apagado
- ⑤  Conector USB tipo C



1. Tarjeta Micro SD, la superficie del terminal debe mirar hacia el lado del logotipo de MOZA. Se recomienda comprar una tarjeta de memoria con velocidad de transmisión V30 o superior.

2. Las especificaciones de carga son 5V / 2A, conector USB Tipo-C. Este producto no viene con un cargador que necesita para preparar uno.

Botones e indicadores luminosos



● Botón de encendido

Pulsación larga durante 2 segundos:
encendido / apagado

Pulsación corta: cambia entre grabación /
toma de fotos

Doble clic: volver al centro

Triple clic: modo Selfie

● Botón de grabación

Pulsación corta: tomar una foto (en el
modo de foto) / Grabar (en el modo
de grabación)

Instrucciones de luz indicadora

Color	Estado	Instrucciones
Verde	En	Estado de encendido, la potencia es superior al 20%
	Parpadea rápidamente	Tomando fotos
	Parpadea lentamente	Grabación

rojo	Destello	El estado de MOIN Camera es anormal; el estado se puede comprobar en la pantalla
		Batería baja
		no hay tarjeta de memoria o error de tarjeta

la tarjeta de memoria está llena

La luz roja está siempre encendida durante la carga y se apaga cuando la batería está completamente cargada.

Panel táctil



- ➡ Reproducción
- ⬆ Cambio de modo
- ⬇ Menú de configuración
- ⬅ Ajuste de parámetros de disparo
- 👉 Configuración de parámetros de modo

Escanee el código QR para ver los tutoriales de MOIN Camera



Leer el manual detallado

En respuesta a la protección del medio ambiente y la reducción del consumo de recursos terrestres, este producto no proporciona una versión detallada del manual en papel. Antes de usar este producto, puede descargar el manual detallado del sitio web oficial o buscar en la aplicación MOZA.

Póngase en contacto con el equipo de soporte de MOZA

Servicio al cliente: Línea directa del servicio de soporte técnico para productos: 0016467400973



Descargar la aplicación MOZA Artist





Descargue la aplicación MOZA Artist para obtener una mejor experiencia de uso. Busque MOZA Artist en la tienda de aplicaciones móviles o escanee el código QR a continuación para obtener la aplicación.

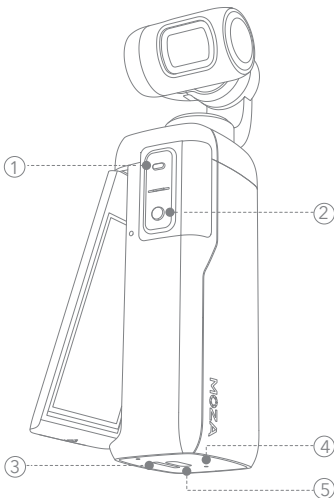

1. Requisitos del sistema operativo móvil: iOS 11.0 o superior, Android 6.0 o superior.
2. Se recomienda a los usuarios de Android que descarguen la aplicación MOZA Artist de Google Play.

Обзор **MOIN Camera**



- ①  Длительное нажатие в течение 2 секунд для включения / выключения
- ②   Короткое нажатие, чтобы сделать фото / запись
- ③  Слот для карт Micro SD
- ④ Принудительное выключение
- ⑤  Разъем USB типа C



1. Карта Micro SD, поверхность разъема должна быть обращена к стороне с логотипом MOZA. Рекомендуется приобрести карту памяти со скоростью передачи данных V30 или выше.

2. Характеристики зарядки: 5 В / 2 А, разъем USB Type-C. Этот продукт не поставляется с зарядным устройством, необходимо приобрести отдельно.

Кнопки и световые индикаторы



Кнопка питания

Длительное нажатие в течение 2 секунд:
включение / выключение питания

Короткое нажатие: переключение между
записью / фотосъемкой





Двойной щелчок: вернуться в центр

Тройной щелчок: режим селфи

Кнопка записи





Кратковременное нажатие: фотосъемка
(в режиме фото) / запись (в режиме записи)

Инструкции по световому индикатору

Цвет	Статус	Описание
	Горит	Включён, заряд батареи более 20%
Зеленый	Быстро мигает	Режим фото
	Медленно мигает	Режим записи
 красный	мигает	Возможно, MOIN Camera работает некорректно, информация отражена на экране  Низкий заряд батареи  нет карты памяти или ошибки карты  карта памяти заполнена
Красный свет всегда горит при зарядке и гаснет, когда аккумулятор полностью заряжен.		

Сенсорная панель



-  Воспроизведение
-  Переключение режимов
-  Настройки
-  Регулировка параметров съемки
-  Настройка параметров режима

Отсканируйте QR-код, чтобы посмотреть учебные пособия по MOIN Camera



Прочтите подробное руководство

В целях защиты окружающей среды и снижения потребления ресурсов земли этот продукт не имеет инструкции на бумажном носителе. Перед использованием этого продукта вы можете загрузить подробное руководство с официального сайта или выполнить поиск в приложении MOZA.

Связаться со службой поддержки MOZA

Служба поддержки клиентов: горячая линия службы поддержки и поддержки продуктов: 0016467400973



Скачать приложение MOZA Artist

Пожалуйста, загрузите приложение MOZA Artist для доступа ко всем функциям устройства. Выполните поиск MOZA Artist в магазине мобильных приложений или отсканируйте приведенный ниже QR-код, чтобы загрузить приложение.



-
1. Требования к мобильной операционной системе: iOS 11.0 или выше, Android 6.0 или выше.
 2. Пользователям Android рекомендуется загрузить приложение MOZA Artist из Google

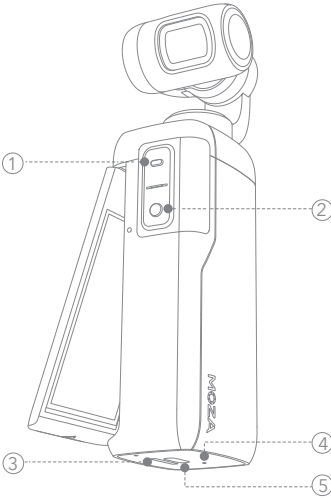

① ⏻ اضغط مطولاً لمدة 2 ثانية للتشغيل / إيقاف التشغيل

② 📷 🎥 ضغطة سريعة لاتقاط صورة / تسجيل فيديو

③ 📄 microSD V30 منفذ بطاقة SD Card

④ ⚙️ إعادة ضبط المصنع

⑤ 🔌 منفذ الشحن USB-C

1. لتركيب بطاقة الذاكرة، تضع الجانب ذو الشرائح الذهبية على ذات الجهة حيث يكون شعار MOZA.
2. مواصفات الشحن 5V / 2A ، موصل USB من النوع C. هذا المنتج غير مزود بشاحن تحتاج الى توفيره بشكل منفصل.



زر الطاقة

الضغط مطولاً لمدة 2 ثانية:

التشغيل / إيقاف التشغيل.

ضغطة قصيرة:

التبديل بين التقاط صورة / تسجيل فيديو.

ضغطة مزدوجة: العودة للقائمة الرئيسية

ضغطة ثلاثية: وضع السيلفي



تعليمات ضوء المؤشر

اللون	الحالة	تعليمات
أخضر	تشغيل	الطاقة أعلى من 20%
	التقاط صورة	وميض سريع
	تسجيل فيديو	وميض بطيء
أحمر	وميض	حالة غير طبيعية، يمكنك التحقق عن طريق الشاشة الرئيسية. البطارية منخفضة  لا توجد بطاقة ذاكرة، أو توجد مشكلة في البطاقة.  بطاقة الذاكرة ممتلئة. 

يضئ اللون الأحمر دائماً خلال الشحن، ويزول عن شحن البطارية بالكامل.



تشغيل →

تبديل الوضع ↑

الضبط ↓

ضبط اعدادات التصوير ←

وضع تعديل اعدادات التصوير

امسح رمز الاستجابة السريعة ضوئيًا لمشاهدة الدروس

التعليمية لـ MOIN Camera



اقرأ الدليل التفصيلي

استجابةً لحماية البيئة وتقليل استهلاك موارد الأرض ، لا يوفر هذا المنتج دليل إصدار مفصل على الورق. قبل استخدام هذا المنتج ، يمكنك تنزيل الدليل التفصيلي من الموقع الرسمي أو البحث من تطبيق MOZA.







قم بتحميل تطبيق MOZA Artist

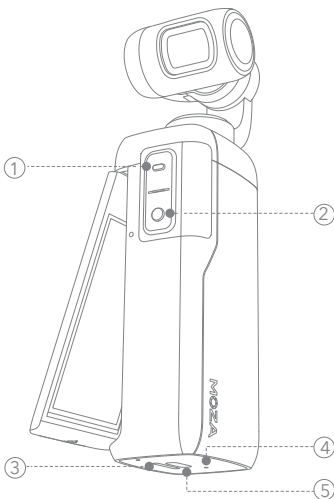

1. متطلبات نظام التشغيل: للآيفون IOS 11.0 أو أعلى ، Android 6.0 أو أعلى.
2. ينصح مستخدمي Android بتحميل التطبيق من متجر Google Play.

MOIN Camera Panoramica



- ①  Premere a lungo per 2 secondi per accendere / spegnere
- ②  Premere brevemente per scattare foto / registrare
- ③  Slot per scheda Micro SD
- ④ Forza l'arresto
- ⑤  Connettore USB di tipo C.



1. Scheda Micro SD, la superficie del terminale deve essere rivolta verso il lato del logo MOZA. Si consiglia di acquistare una scheda di memoria con velocità di trasmissione V30 o superiore.

2. Le specifiche di ricarica sono 5V / 2A, connettore USB di tipo C. Questo prodotto non viene fornito con un caricabatterie di cui è necessario prepararne uno.

Pulsanti e indicatori luminosi



Tasto di accensione

Pressione lunga per 2 secondi:
accensione / spegnimento

Pressione breve: passa dalla
registrazione alla foto





Doppio clic: torna al centro

Triplo clic: modalità selfie

Pulsante di registrazione





Pressione breve: scatta foto
(in modalità foto) / Registra (in modalità
registrazione)

Indicatore luminoso istruzioni

Colore	Stato	Istruzioni
 verde	Su	Stato di accensione, la potenza è maggiore del 20%
	Lampeggia velocemente	Scattare foto
	Lampeggia lentamente	Registrazione
 Rosso	Veloce	Lo stato di MOIN Camera è anormale; lo stato può essere verificato sullo schermo
		 Batteria scarica
		 nessuna scheda di memoria o errore della scheda
		 la scheda di memoria è piena
La luce rossa è sempre accesa durante la ricarica e si spegne quando la batteria è completamente carica		

Touch Pad



-  Riproduzione
-  Cambio di modalità
-  Menu di configurazione
-  Regolazione dei parametri di ripresa
-  Impostazione dei parametri della modalità

Scansiona il Qr Code per guardare i tutorial di MOIN Camera



Leggi il manuale dettagliato

In risposta alla protezione dell'ambiente e alla riduzione del consumo di risorse terrestri, questo prodotto non fornisce una versione dettagliata del manuale su carta. Prima di utilizzare questo prodotto, è possibile scaricare il manuale dettagliato dal sito Web ufficiale o eseguire la ricerca dall'app MOZA.

Contatta il team di supporto MOZA

Servizio clienti: Hotline del servizio di supporto tecnico-prodotto: 0016467400973



Scarica l'app MOZA Artist

Scarica l'app MOZA Artist per ottenere una migliore esperienza d'uso. Cerca MOZA Artist nell'App store mobile o scansiona il codice QR qui sotto per ottenere l'app.



-
1. Requisiti del sistema operativo mobile: iOS 11.0 o successivo, Android 6.0 o successivo.
 2. Si consiglia agli utenti Android di scaricare l'app MOZA Artist da Google Play.

GUDSEN

INVENTED FOR VIDEO

Shenzhen Gudsen Technology Co., Ltd

Web: www.gudsen.com